

フレムス  
Basic・Grand



*Basic & Grand*

完成された  
シンプルデザイン  
宅配ポスト

光と影が映る  
オブジェ

フレムスシリーズに新たなタイプが追加になります。



ライフスタイルに寄り添い、毎日に彩りをプラス。

多彩な機能とノイズレスなデザインの“機能ポール”と“宅配ポスト”を新たにラインアップ。  
シーンやニーズに合わせて、豊富なバリエーションの中からお選びいただけます。



## INDEX

フレムス Basic (機能ポール)	——	P.5
フレムス Basic (宅配ポスト)	——	P.20
ポール建てタイプ	—————	P.25
埋め込みタイプ	—————	P.25
フレムス Grand (機能ポール)	——	P.31

フレムスシリーズ他商品については  
裏表紙をご覧ください。



# ラインアップ

機能ポールフレムスBasic

宅配ポストフレムスBasic

機能ポールフレムスGrand

## 機能ポール

### フレムス Basic

P.5



サイズ	受け取りサイズ 宅配ボックス コンパクトタイプ：W310 × D360 × H400 レギュラータイプ：W310 × D360 × H600 ポスト  W260 × D360 × H35 機能ポール本体サイズ W430 × D450 × H1400					
	色 <table border="0"> <tr> <td></td> <td></td> </tr> <tr> <td></td> <td></td> </tr> <tr> <td></td> <td></td> </tr> </table>					
						
						
						
価格	¥ 216,500 ~ ¥ 343,800					

## 宅配ポスト

### フレムス Basic

ポール建てタイプ (埋め込み)

P.20



### フレムス Basic

ポール建てタイプ (ベースプレート)

P.20



サイズ	受け取りサイズ 宅配ボックス コンパクトタイプ：W310 × D360 × H400 レギュラータイプ：W310 × D360 × H600 ポスト  W260 × D360 × H35 ポールサイズ W444 × D450 × H1100	
	色 <table border="0"> <tr> <td></td> <td></td> </tr> </table>	
		
価格	¥ 178,300 ~ ¥ 235,300	

サイズ	受け取りサイズ 宅配ボックス コンパクトタイプ：W310 × D360 × H400 レギュラータイプ：W310 × D360 × H600 ポスト  W260 × D360 × H35 ポールサイズ W444 × D450 × H1100	
	色 <table border="0"> <tr> <td></td> <td></td> </tr> </table>	
		
価格	¥ 178,300 ~ ¥ 235,300	

上記価格は機能ポール本体+表札+宅配ポストの場合を示します。

## フレムス Basic

埋め込みタイプ

P.20



サイズ

### 受け取りサイズ

#### 宅配ボックス

コンパクトタイプ : W310 × D360 × H400

レギュラータイプ : W310 × D360 × H600

#### ポスト

W260 × D360 × H35



色

UC

アーバングレー

KC

ブラック

価格

¥ 153,000 ~ ¥ 210,000

## 機能ポール

## フレムス Grand

P.31



### 受け取りサイズ

#### 宅配ボックス

W300 × D350 × H450

#### ポスト

W260 × D360 × H35



### 機能ポール本体サイズ

W410 × D450 × H1500

GKC

マットブラック

¥ 391,500 ~ ¥ 451,000

上記価格は機能ポール本体 (ポスト、宅配ボックス) + 表札の場合を示します。

商品の色調は印刷の性質上、実物と多少異なる場合があります。



## フレムス Basic 機能ポールタイプ

シンプルで機能的、スマートな空間を演出。





---

## 完成されたシンプルデザイン宅配ポスト

宅配ボックスとメール便対応ポストが一体となった宅配ポストに意匠性の高いシンプルな専用機能ポールを組み合わせました。宅配ポストはコンパクトタイプとレギュラータイプの2サイズを設定しています。正面は扉一枚の意匠でノイズレスなデザインを追求しました。

---







Plan / 01

ソリッドな佇まいが住宅を引き立てる

オールブラックの機能ポールが玄関まわりにアクセントをプラスします。

COLOR

機能ポール本体: KC  
宅配ポスト: KC

組み合わせ合計価格

¥ 286,000

機能ポール本体	KPBB-14 (インターホンなし)	¥ 62,000
宅配ポスト	STBB-LN1R (レギュラー 前入れ前出し)	¥ 170,000
表札	KMG-CG-2	¥ 54,000

カラーバリエーション



機能ポール本体: UC 宅配ポスト: UC    機能ポール本体: FA 宅配ポスト: KC    機能ポール本体: YC 宅配ポスト: UC    機能ポール本体: NE 宅配ポスト: KC    機能ポール本体: FR 宅配ポスト: KC







## Plan / 02

## 住宅の風情に合わせたアプローチ

フェンスと植栽とのコーディネートが玄関に続く一体感を演出します。

## COLOR

機能ポール本体:YC  
宅配ポスト:KC

## 組み合わせ合計価格

¥ 282,400

機能ポール本体	KPBB-14E (インターホンあり)	¥ 76,000
宅配ポスト	STBB-MN1R (コンパクト 前入れ前出し)	¥ 153,000
表札	KP-KMGS-CM	¥ 53,400

## カラーバリエーション



機能ポール本体:UC  
宅配ポスト:UC



機能ポール本体:KC  
宅配ポスト:KC



機能ポール本体:FA  
宅配ポスト:KC



機能ポール本体:NE  
宅配ポスト:UC



機能ポール本体:FR  
宅配ポスト:KC



Plan / 03

質感と組み合わせで表現する我が家らしさ

重厚で高級感がプラスされるデザインです。

COLOR

機能ポール本体:FR  
宅配ポスト:KC

組み合わせ合計価格

¥ 324,000

機能ポール本体	KPBB-14 (インターホンなし)	¥ 70,000
意匠パネル	KPBB-LPW	¥ 23,000
宅配ポスト	STBB-LN1R (レギュラー 前入れ前出し)	¥ 170,000
表札	KMG-CG-1	¥ 61,000

カラーバリエーション



機能ポール本体:UC 宅配ポスト:UC    機能ポール本体:KC 宅配ポスト:KC    機能ポール本体:FA 宅配ポスト:KC    機能ポール本体:YC 宅配ポスト:KC    機能ポール本体:NE 宅配ポスト:UC







## Plan / 04

## フェンスとコーディネートして住まいを彩る

フェンスと一体感のある設置で外構に統一感をもたせます。

## COLOR

機能ポール本体:NE  
宅配ポスト:UC

## 組み合わせ合計価格

¥ 351,400

機能ポール本体	KPBB-14E (インターホンあり)	¥ 76,000
意匠パネル	KPBB-MPW	¥ 29,000
宅配ポスト	STBB-MN2R (コンパクト 前入れ後出し)	¥ 193,000
表札	KP-KMGS-CM	¥ 53,400

## カラーバリエーション



機能ポール本体:UC  
宅配ポスト:UC



機能ポール本体:KC  
宅配ポスト:KC



機能ポール本体:FA  
宅配ポスト:KC



機能ポール本体:YC  
宅配ポスト:UC



機能ポール本体:FR  
宅配ポスト:KC

# DESIGN

宅配ポストが取り付けできる専用機能ポールです。

**POINT 1** 宅配ポスト部は二重扉構造となっており、錠前が露出しないノイズレスデザインです。



■前入れ後出しの場合

投函側

扉開状態



取り出し側

扉開状態



**POINT 2** 宅配ポスト部は宅配ボックスとポストが一体となっています。



機能ポールフレームBasic  
宅配ポストフレームBasic  
機能ポールフレームGrand



## SIZE

機能ポールはH1400のみで、宅配ポストはコンパクトタイプ・レギュラータイプの2サイズを設定。

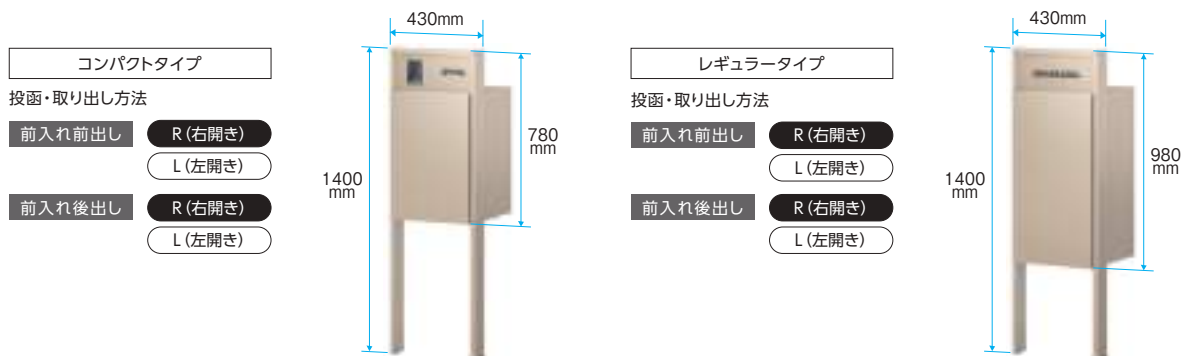

## COLOR

多彩なカラー展開で様々な住宅デザインに調和します。

## 機能ポール本体



## 宅配ポスト部



## 意匠パネル

専用意匠パネルを取り付けることで、高級感UP。



ITEM

エントランスに必要なアイテムを1つに集約しました。



LED照明 (AC100V) オプション



環境保全と省エネに配慮したLED照明 (白熱灯10W相当、消費電力1.0W) を設定しています。

明るさセンサーパネル オプション



周囲の明るさに応じて、照明が自動点灯・自動消灯します。なお、センサーの取り付け位置は後面です。  
※検知する明るさの調整はできません。

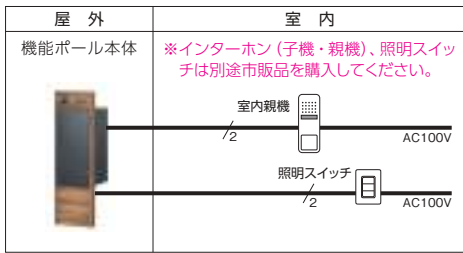

インターホン 別途市販品



条件に応じて商品の取り付けが可能です。当社推奨品をお選びいただくことにより、突起のないスッキリとした納まりになります。

機能ポールはインターホンありタイプとインターホンなしタイプから選択できます。

**注** ●当社推奨品以外のテレビインターホン、インターホンを取り付ける場合は、インターホンなしタイプに外付けで取り付ける仕様になります。

アルファベットシール



表札用に、お名前を貼ることができるアルファベットシールを用意しています。

**注** ●表札部に貼付できるアルファベット文字数には制限があります。【P.17参照】

表札

インターホンありタイプ・なしタイプ兼用

高級感のあるガラスやステンレスなど、さまざまな素材の表札を用意しています。



ガラスタイプ (塗装文字)



ガラス+ステンレスタイプ (塗装文字)



ステンレスタイプ (塗装文字)

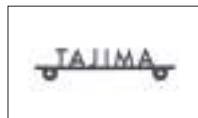

ステンレスタイプ (切り文字)



ステンレス+木調タイプ (塗装文字)



アルミ鋳物タイプ (浮き文字)

インターホンなしタイプ専用

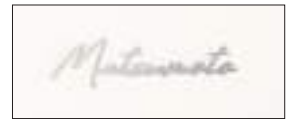

ステンレスタイプ (切り文字) KMG-CG-1



ステンレスタイプ (切り文字) KMG-CG-2

表札については P.42をご参照ください。

機能ポール フレムス Basic 宅配ポスト フレムス Basic 機能ポール フレムス Grand

## 宅配ボックス部

宅配ボックス部は「コンパクトタイプ」と「レギュラータイプ」の2サイズから選べます。レギュラータイプは流通が多い100サイズの受け取りが可能です。

	コンパクトタイプ	レギュラータイプ	
宅配ボックス部 投函可能サイズ (80サイズ) ※1	投函・取り出し方法 前入れ前出し R (右開き) L (左開き) 前入れ後出し R (右開き) L (左開き)	宅配ボックス部 投函可能サイズ (100サイズ) ※1	投函・取り出し方法 前入れ前出し R (右開き) L (左開き) 前入れ後出し R (右開き) L (左開き)
	内容量の目安 缶ビール (24缶) × 2 米袋質量 10kg × 2 ウォーターサーバー用ボトル (12L) × 1		内容量の目安 缶ビール (24缶) × 2 米袋質量 10kg × 2 ウォーターサーバー用ボトル (12L) × 1

**注** ●表記サイズを超える荷物を入れた場合、扉が開閉できなくなるおそれがあります。

※1. 宅配業者様の箱サイズを参考にしています。

### 投函・取り出し方法

#### 荷物の投函 (宅配業者様)

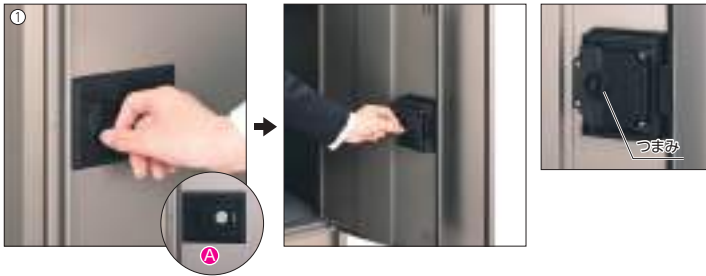

- ① 外扉を開き、宅配ボックス錠の表示が「緑 (解錠)」の場合、つまみをまわして宅配ボックス扉をあけて荷物を入れます。
- ② 前出しは内扉裏側のつまみを90度まわして、後出しは内扉裏側のレバーを切り替えて扉を閉めれば施錠されます。

#### A 部拡大



荷物待ちの状態  
(扉は解錠中)



荷物を受け取った状態  
(扉は施錠中)

#### 荷物の取り出し (施主様)

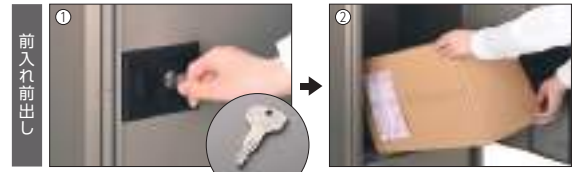

#### 荷物の取り出し (施主様)

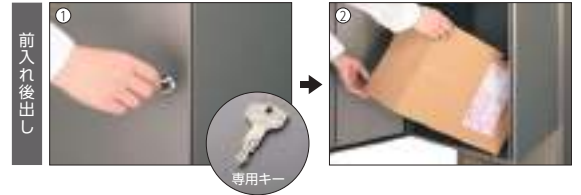

- ① 内扉の宅配ボックス錠の表示が「赤 (施錠)」の場合、付属の専用キーで解錠し扉を開けます。
- ② 荷物を取り出し、扉を閉めます。宅配ボックス錠の表示が「緑 (解錠)」に戻っているか確認してください。

#### 閉じ込め防止機構



万一、お子様が開じ込められた場合でも、内部の非常用レバーを動かすと、内部からあけられます。

- 注**
- 宅配業者様が投函した荷物を施主様が取り出すまでは、さらに別の荷物を投函することはできません。
  - ボックス内に入って遊ばないよう、お子様には特に注意してください。
  - 生鮮食品、貴重品、現金などは受けられません。
  - 受け取り物の認識機能はありません。
  - 荷物の授受と預けられた荷物などに関する事故に対しては責任を負いかねます。
  - 故意、悪意によるいたずらに対する防犯機能はありません。
  - 本体に重い物を乗せたり、寄りかかったりしないでください。故障の原因となります。
  - 印鑑はお客様ご自身で市販品をご用意いただき、本体にセットしてください。
  - 強風時には扉が開かないようひもで縛るなどしてください。扉が風にあおられ破損するおそれがあります。
  - 商品にはマグネットが組み込まれています。医療用ペースメーカーをお使いの方は、医療用ペースメーカーの取り扱い説明書や担当医師の指示に従ってご使用ください。
  - 天面に水が溜まる場合がありますので、荷物の取り出しの際は濡れないようご注意ください。

**お願い** ■ 最寄りの宅配業者様へ連絡していただき、不在時の宅配ボックスの使用をお伝えください。また、不在配達表が入っていた際には、荷物配達の日時のご指示とともに、次回より不在時の宅配ボックスの使用をお伝えください。

使用環境 周囲温度: -5℃~40℃

ポスト部

宅配ボックス部と一体のメール便対応ポストです。

扉開状態



投函可能サイズ

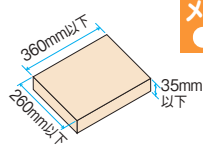

メール便  
対応

メール便とは

ポスト投函型の配送サービスです。  
受領印またはサインなどが必要な  
お荷物の投函はできません。

投函・取り出し方法

投函口



取り出し口



簡易錠 (ダイヤル式)

取り出し口には簡易錠 (ダイヤル式) を標準装備しています。  
簡易錠のダイヤルの数字はアラビア数字です。

ダイヤル錠 (防犯タイプ) オプション

防犯性に配慮した、ダイヤル錠 (防犯タイプ) を用意しています。  
ダイヤルの数字はアラビア数字です。

宅配ポストSTBB型には左右勝手 (R・L) があります。

宅配ポスト取り出し口について

前入れ前出し (STBB-MN1・STBB-LN1)

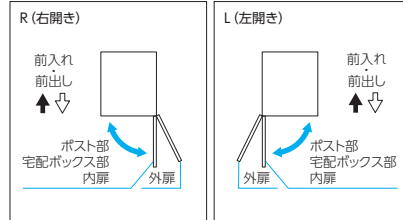

前入れ後出し (STBB-MN2・STBB-LN2)

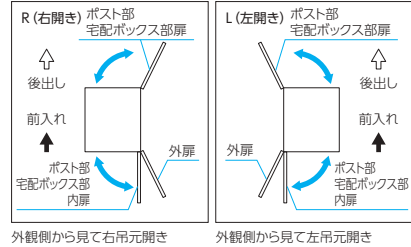

機能ポール フレームス Basic  
宅配ポスト フレームス Basic  
機能ポール フレームス Grand



色調 | 機能ボール本体

UC  
アーバングレー

KC  
ブラック

FA  
トラッドオーク

YC  
クラフトチェリー

NE  
シナモンエルム

FR  
フェルノア

# 価格表

宅配ポスト

UC  
アーバングレー

KC  
ブラック

材質

機能ボール本体:アルミ形材  
宅配ポスト:スチール

## KPBB 価格表

品名	宅配ポスト		形材色		寸法・区分・備考
			価格	色	
機能ボール本体 + 宅配ポスト	インターホンあり	前入れ前出し	コンパクト STBB-MN1・R(L)	¥221,000	UC KC H=1400 ポスト: 簡易錠付き (アラビア数字)
		レギュラー STBB-LN1・R(L)	¥238,000		
		前入れ後出し	コンパクト STBB-MN2・R(L)	¥261,000	
	レギュラー STBB-LN2・R(L)	¥278,000			
	インターホンなし	前入れ前出し	コンパクト STBB-MN1・R(L)	¥215,000	
		レギュラー STBB-LN1・R(L)	¥232,000		
前入れ後出し		コンパクト STBB-MN2・R(L)	¥255,000		
意匠パネル付きタイプ 加算額	コンパクト	KPBB-MPW	¥24,000加算	UC KC	-
	レギュラー	KPBB-LPW	¥18,000加算		

品名	宅配ポスト		木調色			ボード色		寸法・区分・備考
			価格	色		価格	色	
機能ボール本体 + 宅配ポスト	インターホンあり	前入れ前出し	コンパクト STBB-MN1・R(L)	¥229,000	FA YC NE	FR	H=1400 ポスト: 簡易錠付き (アラビア数字)	
		レギュラー STBB-LN1・R(L)	¥246,000					
		前入れ後出し	コンパクト STBB-MN2・R(L)	¥269,000				
	レギュラー STBB-LN2・R(L)	¥286,000						
	インターホンなし	前入れ前出し	コンパクト STBB-MN1・R(L)	¥223,000				
		レギュラー STBB-LN1・R(L)	¥240,000					
前入れ後出し		コンパクト STBB-MN2・R(L)	¥263,000					
意匠パネル付きタイプ 加算額	コンパクト	KPBB-MPW	¥29,000加算	FAK YCK NEK	FRK	-		
	レギュラー	KPBB-LPW	¥23,000加算					

注 ●宅配ポストSTBB-MN1・LN1、STBB-MN2・LN2にはRとLの区別があります。扉の開閉方向で左右勝手(R・L)をお選びください。【P.15参照】

## 色調対応表

品名	色					
機能ボール本体	UC	KC	FA	YC	NE	FR
宅配ポスト	UC	KC	UC-KC	UC-KC	UC-KC	UC-KC

## 梱包組み合わせ方法

### 標準タイプの場合

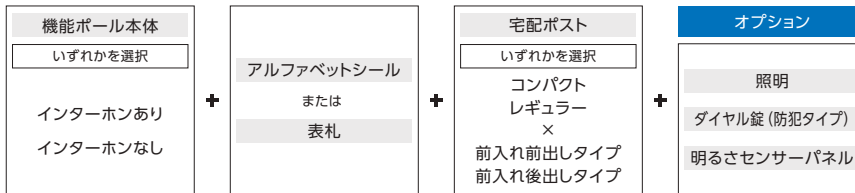

### 意匠パネル付きタイプの場合

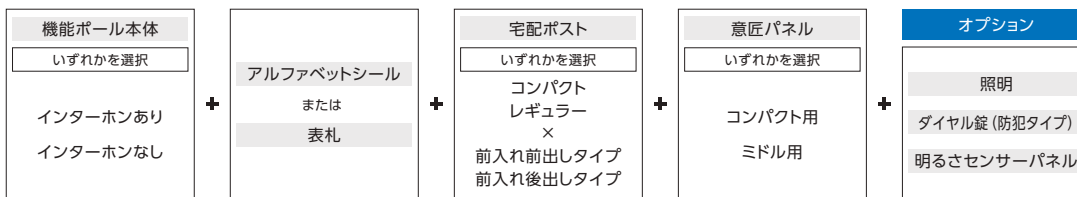

## 価格表

## 表札



KP-G-1S

KP-G-2S

KP-G-3S

KP-G-4S

KP-G-5S

KP-GST-1S

KP-GST-2S

KP-GST-3S

KP-GST-4S

KP-GST-5S



BSTL-11S



STL-11S

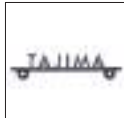

KP-KMGS-CM

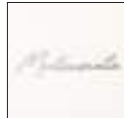

KMG-CG-1



KMG-CG-2



STL-M1S



KP-A-1

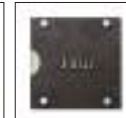

KP-A-2



KP-A-3



KP-A-4



KP-A-5

表札についてはP.42をご参照ください。

受注生産品 納期をご確認ください。

品名		価格	色	寸法・区分・備考	
ガラス	塗装文字	KP-G-□S	¥ 47,900	CL	
	ガラス+ステンレス	塗装文字	KP-GST-□S	¥ 57,800	ST・ESB
ステンレス	塗装文字	BSTL-11S	¥ 45,200	ESB	
	切り文字	STL-11S	¥ 45,200	ST	
	切り文字	KP-KMGS-CM	¥ 53,400	KC・WH	114(幅)
	切り文字 (インターホンなし専用)	KMG-CG-1	¥ 61,000	KC・SI・EGD	最大250(幅)
		KMG-CG-2	¥ 54,000	KC・SI・EGD	250(幅)
ステンレス+木調	塗装文字	STL-M1S	¥ 50,700	FA・YC	130角
アルミ鋳物	浮き文字	KP-A-□	¥ 31,000	UC・BG・GE	130角

## アルファベットシール



表札用に、お名前を貼ることができるアルファベットシールを用意しています。

**注** ●表札部に貼付できるアルファベット文字数には制限があります。アルファベットシールを使用する場合、貼付け可能寸法内納まることを確認してください。

【例：各文字間隔3mmの場合】



## アルファベットシールセット内容と文字サイズ一覧

タイプ	文字幅	枚数	タイプ	文字幅	枚数	タイプ	文字幅	枚数	タイプ	文字幅	枚数
A	18mm	4枚	H	14mm	2枚	O	17mm	4枚	V	16mm	2枚
B	14mm	2枚	I	3mm	4枚	P	13mm	2枚	W	20mm	2枚
C	15mm	2枚	J	12mm	2枚	Q	15mm	2枚	X	13mm	2枚
D	15mm	2枚	K	14mm	2枚	R	15mm	2枚	Y	15mm	2枚
E	13mm	4枚	L	12mm	2枚	S	14mm	2枚	Z	14mm	2枚
F	12mm	2枚	M	17mm	2枚	T	14mm	2枚	(ピリオド)	3mm	4枚
G	16mm	2枚	N	14mm	2枚	U	13mm	4枚			

※文字の高さはすべて25mm(ピリオドは除く)となります。

## 本体とアルファベットシールの色調対応表

本体色	KC	UC	FA	YC	NE	FR
アルファベットシール色	白	黒・白	黒・白	黒・白	黒・白	白

## アルファベットシール貼付可能寸法

## ●表札部

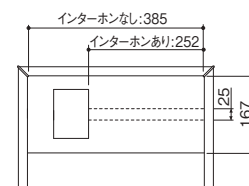

品名	価格	色	
アルファベットシール	AB-SL	¥ 1,500	KC・WH

## LED照明 (AC100V) オプション



環境保全と省エネに配慮したLED照明 (白熱灯10W相当、消費電力1.0W) を設定しています。

品名	価格	色	備考
照明	¥ 14,000	NA	AC100V

## 明るさセンサーパネル オプション



周囲の明るさに応じて、照明が自動点灯・自動消灯します。なお、センサーの取り付け位置は後面です。

**注** ●検知する明るさの調整はできません。

品名	価格	色
明るさセンサーパネル	¥ 13,000	UC・KC
	¥ 14,000	FA・YC・NE・FR

## ダイヤル錠 (防犯タイプ) オプション

品名	価格	色	備考
ダイヤル錠 (防犯タイプ)	¥ 5,000	KC	アラビア数字

簡易錠・ダイヤル錠 (防犯タイプ) とともにダイヤルの数字はアラビア数字です。

アラビア数字



## インターホン対応表

メーカー	テレビインターホン (カラー)		
	子機	子・親機セット	子・親・増設機セット
アイホン (株)	JT-DA	JTS-2AE-T	—
	WJ-DA	—	WJ-45
	WP-DA	WP-24B	WP-24A
	JS-DA	JS-12	—
		JS-12E	—
パナソニック (株)	VL-V572AL-S	VL-SVE310KFA	VL-SWE310KFA
	VL-V574L-N	VL-SVD505KF	VL-SWD505KF
	VL-V523AL-N	VL-SVE310KLA	VL-SWE310KLA
	VL-V523L-N	VL-SE35KLA	—
	VL-VH575AL-H	VL-SVE710KF	VL-SWE710KF

インターホンの詳細については、各取り扱いメーカーにお問い合わせください。

**注** ●インターホンは左記市販品の取り付けが可能ですので、別途購入してください。  
● のテレビインターホンを取り付ける場合、カメラの映る範囲を確認し、カメラレンズの角度調整をしてください。

テレビインターホンの親機・増設機・単品の品番はWEBカタログ「エクステリア総合カタログ」をご参照ください。

# 納まり図

単位: mm

## ■前入れ前出タイプ(標準)

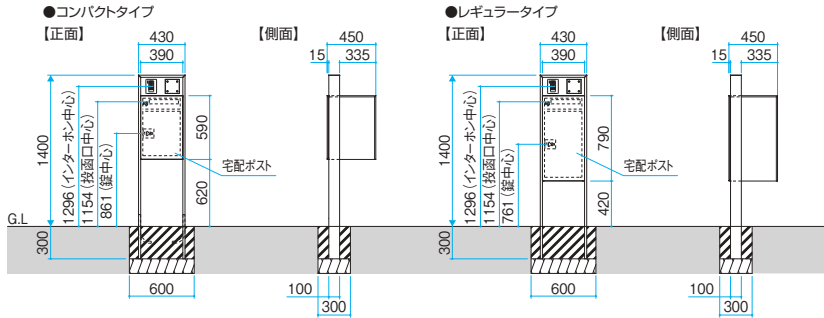

## ■前入れ前出タイプ(意匠パネル付き)

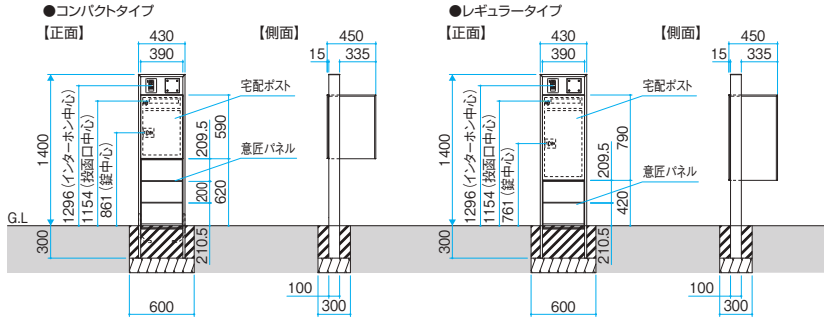

## ■前入れ後出タイプ(標準)

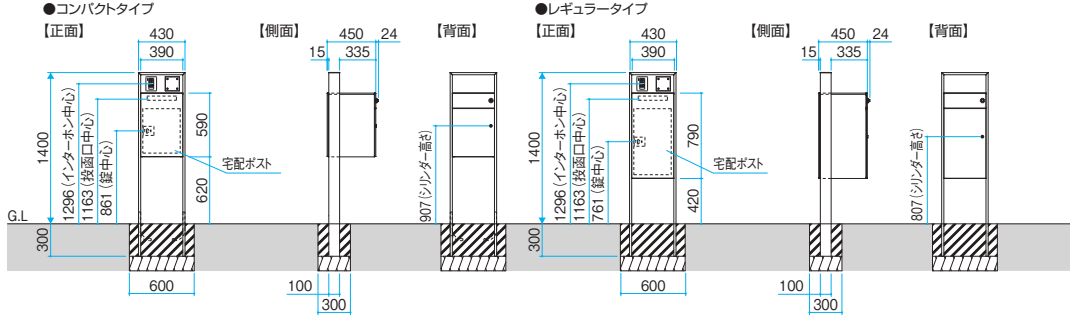

## ■前入れ後出タイプ(意匠パネル付き)

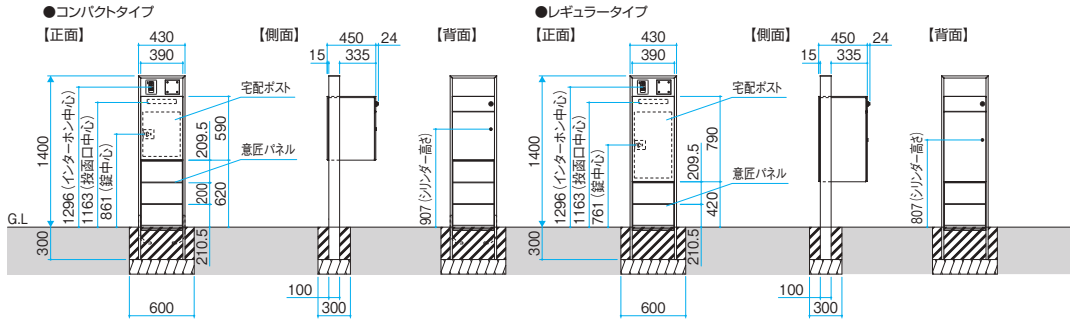

## ●宅配ボックス部・ポスト部(前入れ前出タイプ)

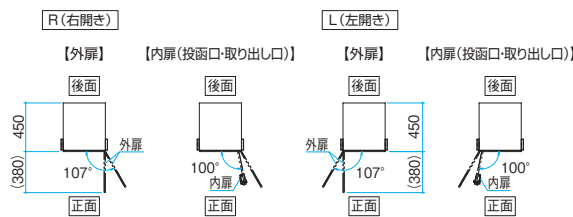

## ●宅配ボックス部・ポスト部(前入れ後出タイプ)

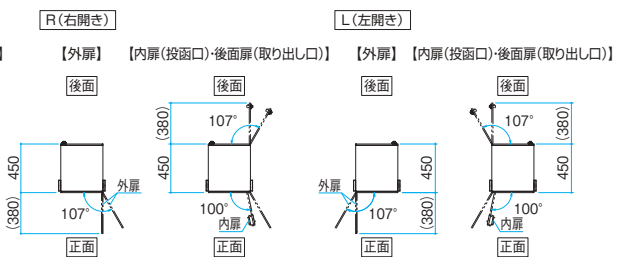

## 【ポスト部(前入れ前出タイプ)】



## 【ポスト部(前入れ後出タイプ)】







## フレムス Basic

ポール建てタイプ

埋め込みタイプ

外観に溶け込むノイズレスデザイン。



玄関前をシャープに演出するシンプルモダンなデザイン

宅配ボックスとメール便対応ポストが一体となり機能がアップ。コンパクトタイプとレギュラータイプの2サイズから選べます。

機能ボールフレムス Basic

宅配ポストフレムス Basic

機能ボールフレムス Grand



Plan / 01

組み合わせ合計価格 **¥ 178,300**

宅配ポスト	STBB-MN1R (コンパクト)	¥ 153,000
ボールセット	MTPN	¥ 25,300

COLOR  
本体:KC

Plan / 02

組み合わせ合計価格 **¥ 220,600**

宅配ポスト	STBB-LN1R (レギュラー)	¥ 170,000
ボールセット	MTBN	¥ 25,300
ベースプレート	MT-BP	¥ 25,300

COLOR  
本体:UC





Plan / 03

組み合わせ合計価格 **¥ 170,000**

宅配ポスト STBB-LN1R (レギュラー) ¥ 170,000

COLOR  
本体: UC



Plan / 04

組み合わせ合計価格 **¥ 153,000**

宅配ポスト STBB-MN1R (コンパクト) ¥ 153,000

COLOR  
本体: KC

# DESIGN

## TYPE

ポール建てタイプと埋め込みタイプの2タイプから選べます。

ポール建てタイプにはポール埋め込みタイプ、ポールベースプレートタイプをご用意しています。



**POINT 1** 宅配ポスト部は二重構造となっており、錠前が露出しないノイズレスデザインです。

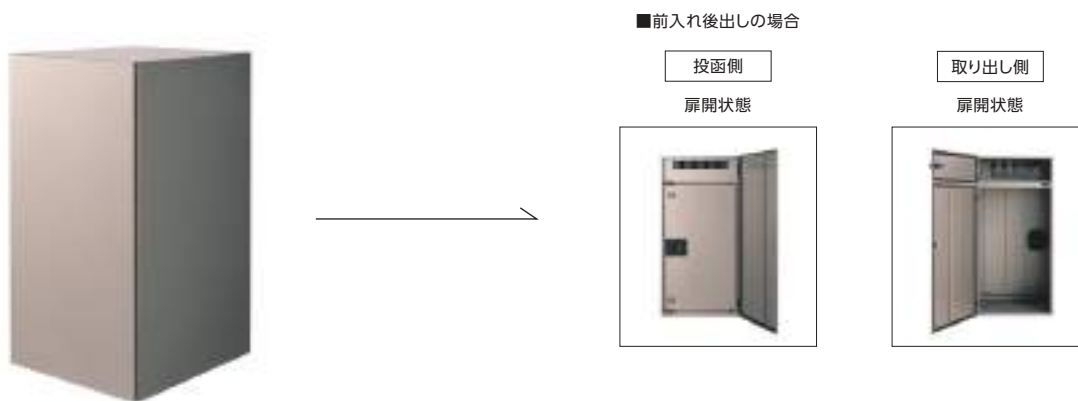



**POINT 2** 宅配ポスト部は宅配ボックスとポストが一体となっています。

宅配ポスト本体 ■前入れ前出しの場合



**SIZE**

宅配ポスト部はコンパクトタイプ・レギュラータイプの2サイズを設定。

**コンパクトタイプ**

投函・取り出し方法

- 前入れ前出し  R (右開き)  L (左開き)
- 前入れ後出し  R (右開き)  L (左開き)

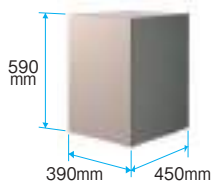

**レギュラータイプ**

投函・取り出し方法

- 前入れ前出し  R (右開き)  L (左開き)
- 前入れ後出し  R (右開き)  L (左開き)

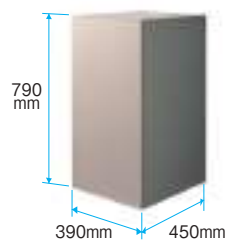

**COLOR**



UC

アーバングレー



KC

ブラック

## ポール建てタイプ

メール便 対応	前入れ前出し
	前入れ後出し

壁がないところにも宅配ポストが設置できます。

POINT 1 2つの設置方法から選べます。



ポール埋め込みタイプ



ポールベースプレートタイプ

POINT 2 しゃがまずに荷物を取り出すことができます。



H1100



## 埋め込みタイプ

メール便 対応	前入れ前出し
	前入れ後出し

扉のデザインと調和するシンプルでスタイリッシュな宅配ポスト。



POINT 1 エントランススペースに関係なく設置することができます。

場所をとらないので玄関周りがスッキリ!

POINT 2 シンプルスタイリッシュなデザインで住まいの景観を損ないません。

POINT 3 埋め込み式の為、宅配ポストの盗難防止になります。

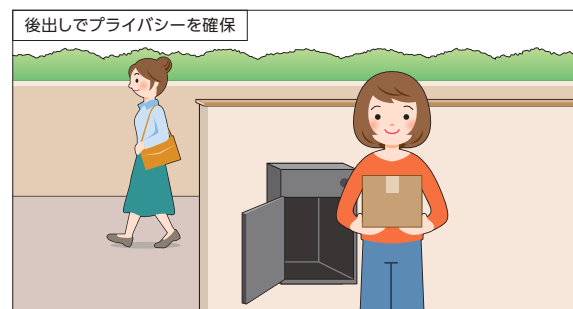

## 宅配ボックス部

宅配ボックス部は「コンパクトタイプ」と「レギュラータイプ」の2サイズから選べます。レギュラータイプは流通が多い100サイズの受け取りが可能です。

### コンパクトタイプ

投函・取り出し方法



宅配ボックス部投函可能サイズ (80サイズ) ※1

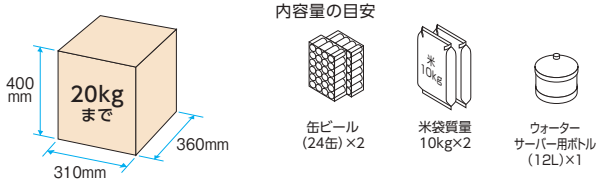

### レギュラータイプ

投函・取り出し方法



宅配ボックス部投函可能サイズ (100サイズ) ※1

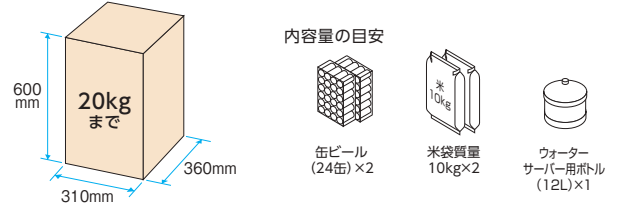

**注** ●表記サイズを超える荷物を入れた場合、扉が開閉できなくなるおそれがあります。

※1. 宅配業者様の箱サイズを参考にしています。

投函・取り出し方法

荷物の投函 (宅配業者様)



- ①外扉を開き、宅配ボックス錠の表示が「緑 (解錠)」の場合、つまみをまわして宅配ボックス扉をあけて荷物を入れます。
- ②前出しは内扉裏側のつまみを90度まわして、後出しは内扉裏側のレバーを切り替えて扉を閉めれば施錠されます。

**A** 部拡大



荷物の取り出し (施主様)



- ①内扉の宅配ボックス錠の表示が「赤 (施錠)」の場合、付属の専用キーで解錠し扉を開けます。
- ②荷物を取り出し、扉を閉めます。宅配ボックス錠の表示が「緑 (解錠)」に戻っているか確認してください。

閉じ込め防止機構

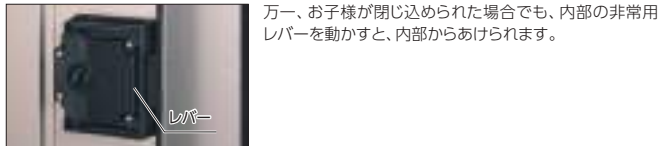

万一、お子様が閉じ込められた場合でも、内部の非常用レバーを動かすと、内部からあけられます。

**注** ●宅配業者様が投函した荷物を施主様が取り出すまでは、さらに別の荷物を投函することはできません。

- ボックス内に入って遊ばないよう、お子様には特に注意してください。
- 生鮮食品、貴重品、現金などは受けられません。
- 受け取り物の認識機能はありません。
- 荷物の授受と預けられた荷物などに関する事故に対しては責任を負いかねます。
- 故意、悪意によるいたずらに対する防御機能はありません。
- 本体に重い物を乗せたり、寄りかかったりしないでください。故障の原因となります。
- 印鑑はお客様ご自身で市販品をご用意いただき、本体にセットしてください。
- 強風時には扉が開かないようひもで縛るなどしてください。扉が風にあおられ破損するおそれがあります。
- 商品にはマグネットが組み込まれています。医療用ペースメーカーをお使いの方は、医療用ペースメーカーの取り扱い説明書や担当医師の指示に従ってご使用ください。
- 天面に水が溜まる場合がありますので、荷物の取り出しの際は濡れないようご注意ください。

■ 最寄りの宅配業者様へ連絡していただき、不在時の宅配ボックスの使用をお伝えください。また、不在配達表が入っていた際には、荷物配達の日時のご指示とともに、次回より不在時の宅配ボックスの使用をお伝えください。

使用環境 周囲温度：-5℃～40℃

ポスト部

宅配ボックス部と一体のメール便対応ポストです。

扉開状態



投函可能サイズ

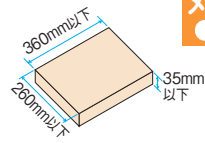

メール便とは

ポスト投函型の配送サービスです。受領印またはサインなどが必要なお荷物の投函はできません。

投函・取り出し方法

投函口



取り出し口



簡易錠 (ダイヤル式)

取り出し口には簡易錠 (ダイヤル式) を標準装備しています。簡易錠のダイヤルの数字はアラビア数字です。

ダイヤル錠 (防犯タイプ) オプション

防犯性に配慮した、ダイヤル錠 (防犯タイプ) を用意しています。ダイヤルの数字はアラビア数字です。

宅配ポストSTBB型には左右勝手 (R・L) があります。

宅配ポスト取り出し口について

前入れ前出し (STBB-MN1・STBB-LN1)

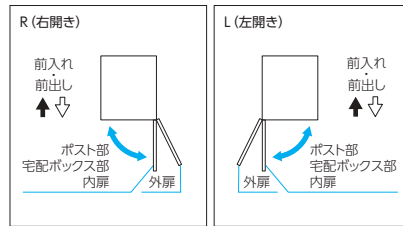

外観側から見て右吊元開き

外観側から見て左吊元開き

前入れ後出し (STBB-MN2・STBB-LN2)

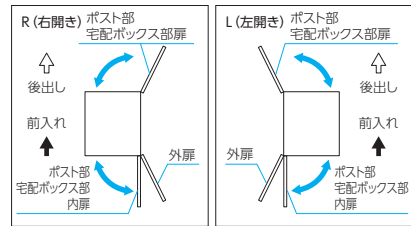

外観側から見て右吊元開き

外観側から見て左吊元開き

写真はR

写真はL



# 価格表

ボール建てタイプ 価格表

タイプ		価格	寸法
ボール埋め込みタイプ	コンパクト	前出し	444 (幅)×450 (奥行)×1100 (高さ)
		後出し	
	レギュラー	前出し	
		後出し	
ボールベースプレートタイプ	コンパクト	前出し	
		後出し	
	レギュラー	前出し	
		後出し	

●ボール埋め込みタイプの価格にはボールが含まれています。

●ボールベースプレートタイプの価格にはボール・ベースプレート部品が含まれています。

**注** ●ボールベースプレートタイプの場合、設置する土間面が水平であることをご確認ください。

●ボール埋め込みタイプ・ボールベースプレートタイプともに、躯体(建物)との間または2セット以上併設する場合の柱間を100mm以上離して設置してください。

埋め込みタイプ 価格表

タイプ		価格	寸法
埋め込みタイプ	コンパクト	前出し	390 (幅)×590 (高さ)×450 (奥行)
		後出し	
	レギュラー	前出し	
		後出し	

**注** ●既設のブロック塀には取り付けできません。

## オプション

品名	価格	色	備考
ダイヤル錠(防犯タイプ)	¥ 5,000	KC	アラビア数字

簡易錠・ダイヤル錠(防犯タイプ)ともにダイヤルの数字はアラビア数字です。

アラビア数字



# 納まり図

単位:mm

## ■ボール建てタイプ(前入れ前出し)

### ボール埋め込み仕様

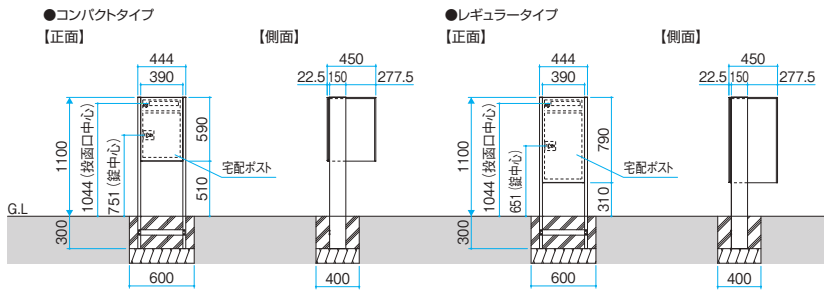

### ボールベースプレート仕様

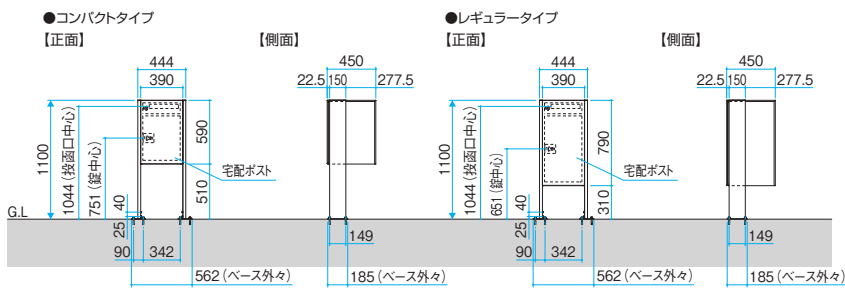

## ■埋め込みタイプ(前入れ前出し)

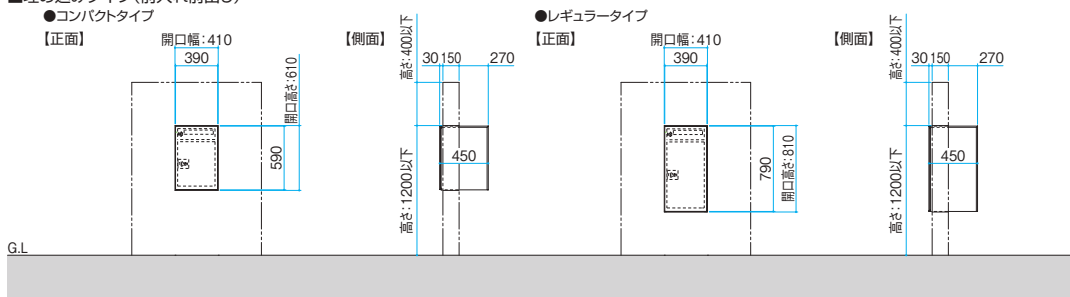

## ●宅配ボックス部・ポスト部(前入れ前出しタイプ)

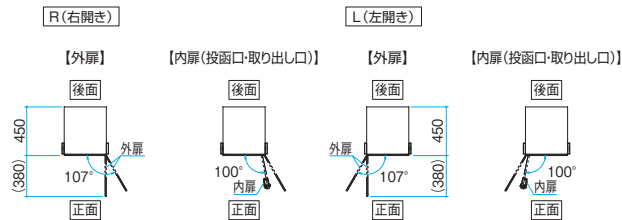

## 【ポスト部(前入れ前出しタイプ)】



機能ボールフレームスBasic 宅配ポストフレームスBasic 機能ボールフレームスGrand

■ボール建てタイプ(前入れ後出し)

ボール埋め込み仕様

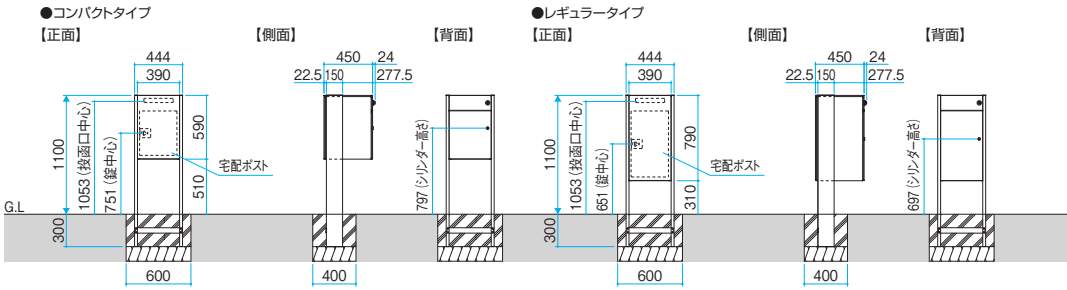

ボールベースプレート仕様

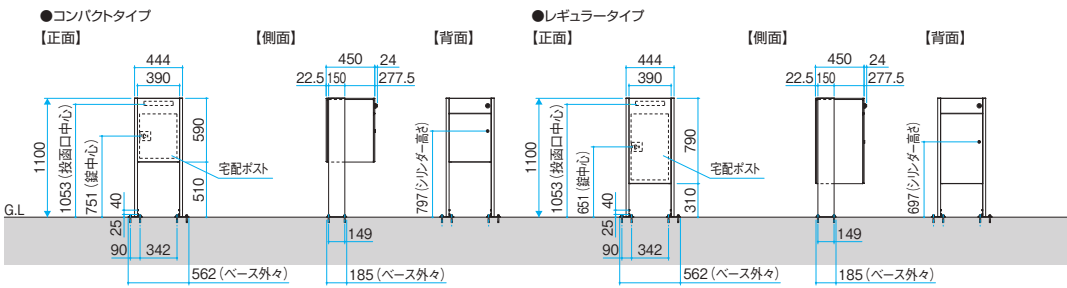

■埋め込みタイプ(前入れ後出し)

●コンパクトタイプ

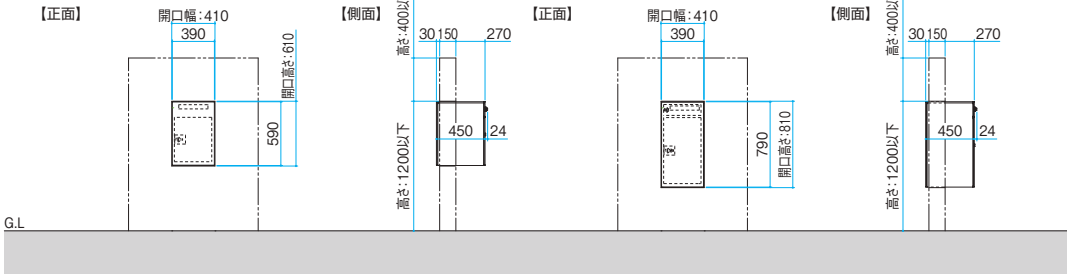

●レギュラータイプ

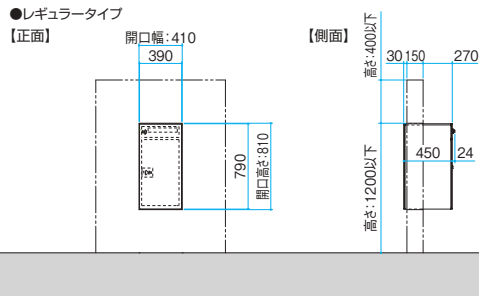

●宅配ボックス部・ポスト部(前入れ後出しタイプ)

R(右開き)

L(左開き)

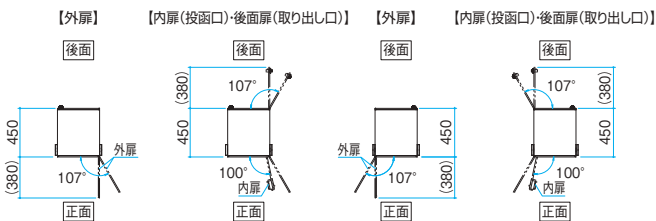

【ポスト部(前入れ後出しタイプ)】





## フレス Grand

クールファサードを演出するフラット&シンプルデザイン。

### 光と影が映るオブジェ

時間帯で変化する屋外の光と影が美しく反映されることを目指し、本体の凹凸をなるべく省いたフラット&シンプルな意匠にこだわりました。宅配ボックスを2個備えることで2回受け取りにも対応。時間を気にせずに宅配便を受け取ることができます。

2025年2月 発売予定





## Plan / 01

## シャープなアプローチを演出する

住宅、カーポートとモノトーンでコーディネートすることで外構をシャープに演出します。

COLOR  
本体：GKC

組み合わせ合計価格

¥ 444,000

機能ポール本体	KPBG-15R	¥ 372,000
前面パネル	KPBG-IP (インターホンあり)	¥ 18,000
表札	KMG-CG-2	¥ 54,000





Plan / 02

住宅とカーポートをつなぐシンプルなデザイン

さりげない存在感がアプローチのワンポイントに。住宅とカーポートにまとまりを与えます。

COLOR  
本体：GKC

組み合わせ合計価格		¥ 451,000
機能ポール本体	KPBG-15R	¥ 372,000
前面パネル	KPBG-N (インターホンなし)	¥ 18,000
表札	KMG-CG-1	¥ 61,000





## Plan / 03

フラットなデザインが住まいの“顔”を表現する

存在感のある佇まいが玄関まわりを印象的に演出します。

COLOR  
本体：GKC

組み合わせ合計価格 **¥ 451,000**

機能ポール本体	KPBG-15R	¥ 372,000
前面パネル	KPBG-IP (インターホンあり)	¥ 18,000
表札	KMG-CG-1	¥ 61,000





## Plan / 04

## エクステリアを引き締めるクールな質感

精巧な佇まいで、現代的な住宅をより一層引き立てます。

COLOR  
本体：GKC

組み合わせ合計価格		¥ 444,000
機能ポール本体	KPBG-15R	¥ 372,000
前面パネル	KPBG-N (インターホンなし)	¥ 18,000
表札	KMG-CG-2	¥ 54,000



# DESIGN

本体の凹凸をなるべく省いたフラット&シンプルな意匠にこだわりました。



**POINT 1** 錠前が露出しない2重扉構造となっています。



**POINT 2** 2回受け取りに対応した2段の宅配ボックスを設定しました。



流通が多い100サイズの箱に対応可能

**POINT 3** 機能部を正面に集約し、様々な敷地条件に対応します。



インターホン  
表札  
アルファベットシール

ポスト

宅配ボックス



**POINT 4** 高級感のあるマットな質感の粉体塗装を採用しました。

COLOR **GKC**

マットブラック

## SIZE

大容量の宅配ボックスを備えながらも幅をおさえたサイズに設定しました。



## 照明

専用の照明が取り付けできます。



## 表札

繊細な切り文字タイプの表札を2タイプ設定しました。

表札についてはP.42をご参照ください。

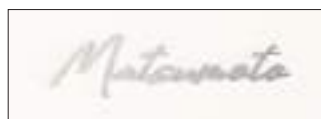

ステンレスタイプ (切り文字)  
KMG-CG-1



ステンレスタイプ (切り文字)  
KMG-CG-2



# ITEM

エントランスに必要なアイテムを正面に集約しました。



## LED照明 (AC100V) オプション



環境安全と省エネに配慮したLED照明 (白熱灯10W相当、消費電力2.2W) を設定しています。

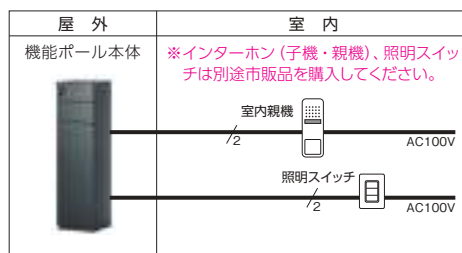

## インターホン 別途市販品



条件に応じて商品の取り付けが可能です。当社推奨品をお選びいただくことにより、突起のないスッキリとした納まりになります。

機能ボールはインターホンありタイプとインターホンなしタイプから選択できます。

**注** ●当社推奨品以外のテレビインターホン、インターホンを取り付ける場合は、インターホンなしタイプに外付けで取り付ける仕様になります。

## 表札

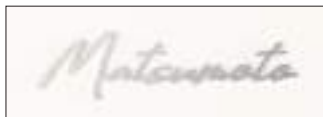

ステンレスタイプ (切り文字)  
KMG-CG-1



ステンレスタイプ (切り文字)  
KMG-CG-2

表札についてはP.42をご参照ください。

## アルファベットシール



表札用に、お名前を貼ることができるアルファベットシールを用意しています。

**注** ●表札部に貼付できるアルファベット文字数には制限があります。【P.40参照】

## ポスト

メール便が入るサイズのポスト付き。

投函可能サイズ

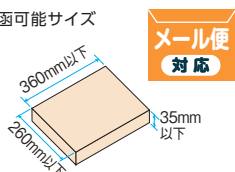

**メール便とは**  
ポスト投函型の配送サービスです。受領印またはサインなどが必要なお荷物の投函はできません。

投函・取り出し方法 前入れ前出し



投函口



取り出し口



簡易錠

取り出し口には簡易錠 (ダイヤル式) を標準装備しています。簡易錠のダイヤルの数字はアラビア数字です。

## ダイヤル錠 (防犯タイプ) オプション

防犯性に配慮した、ダイヤル錠 (防犯タイプ) を用意しています。ダイヤルの数字はアラビア数字です。

宅配ボックス

大容量の宅配ボックスを上下に二つ装備しています。

投函・取り出し方法

前入れ前出し R (右開き)  
L (左開き)



宅配ボックス投函可能サイズ (100サイズ) ※1

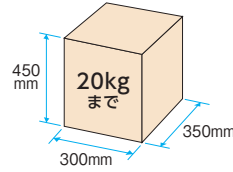

内容量の目安

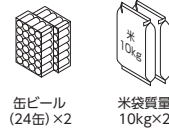

**注** ●表記サイズを超える荷物を入れた場合、扉が開閉できなくなるおそれがあります。  
※1. 宅配業者様の箱サイズを参考にしています。

投函・取り出し方法

荷物の投函 (宅配業者様)

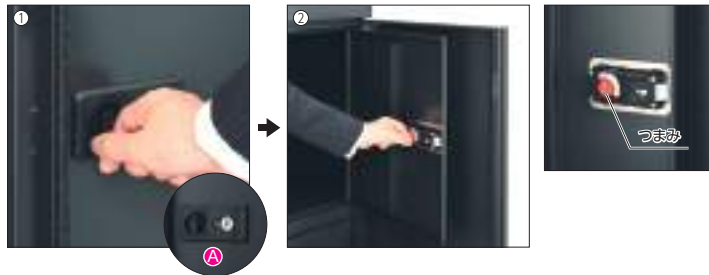

①外扉を開き、宅配ボックス錠の表示が「緑 (解錠)」の場合、つまみをまわして宅配ボックス扉をあけて荷物を入れます。  
②内扉、宅配ボックス錠にあるつまみを90度まわして扉を閉めれば施錠されます。

**A** 部拡大



荷物の取り出し (施主様)

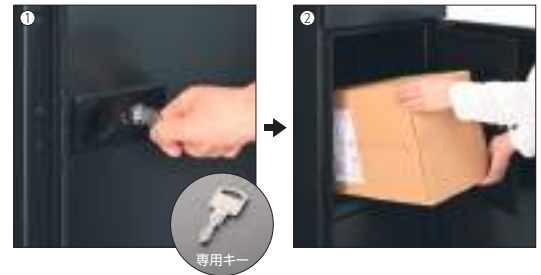

①外扉を開き、宅配ボックス錠の表示が「赤 (解錠)」の場合、付属の専用キーで解錠し扉を開けます。  
②荷物を取り出し、扉を閉めます。宅配ボックス錠の表示が「緑 (解錠)」に戻っているか確認してください。

閉じ込め防止機構



万一、お子様が閉じ込められた場合でも、内部の非常用レバーを動かすと、内部からあけられます。

- 注** ● 宅配業者様が投函した荷物を施主様が取り出すまでは、さらに別の荷物を投函することはできません。
- ボックス内に入って遊ばないよう、お子様には特に注意してください。
  - 生鮮食料品、貴重品、現金などは受けられません。
  - 受け取り物の認識機能はありません。
  - 荷物の授受と預けられた荷物などに関する事故に対しては責任を負いかねます。
  - 故意、悪意によるいたずらに対する防御機能はありません。
  - 本体に重い物を乗せたり、寄りかかったりしないでください。故障の原因となります。
  - 印鑑はお客様ご自身で市販品をご用意いただき、本体にセットしてください。
  - 強風時には扉が開かないようひもで縛るなどしてください。扉が風にあおられ破損するおそれがあります。
  - 商品にはマグネットが組み込まれています。医療用ペースメーカーをお使いの方は、医療用ペースメーカーの取り扱い説明書や担当医師の指示に従ってご使用ください。
  - 構造上、商品の表面に溶接痕が残ることがあります。

**お願い** ■ 最寄りの宅配業者様へ連絡していただき、不在時の宅配ボックスの使用をお伝えください。また、不在配達表が入っていた際には、荷物配達の日時のご指示とともに、次回より不在時の宅配ボックスの使用をお伝えください。

使用環境 周囲温度: -5℃~40℃

宅配ボックスKPBG型には左右勝手 (R・L) があります。

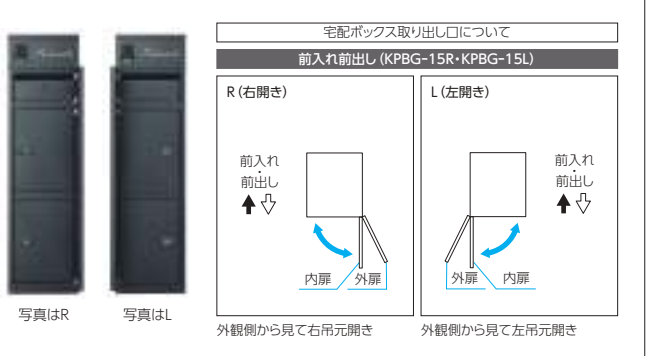

# 価格表

色調 **GKC**

材質 | スチール

マットブラック

## KPBG 価格表

品名		価格	色	寸法・区分・備考	
機能ボール本体	右勝手	KPBG-15R	GKC	H=1500	簡易錠付き(アラビア数字)
	左勝手	KPBG-15L			
前面パネル	インターホンあり	KPBG-IP	GKC		-
	インターホンなし	KPBG-N			

**注** ●機能ボール本体にはRとLの区別があります。扉の開閉方向で左右勝手(R・L)をお選びください。【P.39参照】

## 表札



KMG-CG-1



KMG-CG-2

表札についてはP.42をご参照ください。

**受注生産品** 納期をご確認ください。

品名		価格	色	寸法
表札	切り文字タイプ	KMG-CG-1	KC・SI・EGD	最大250(幅) 250(幅)
		KMG-CG-2		
				¥ 54,000

**注** ●表札部に貼付できるアルファベット文字数には制限があります。【P.42参照】

## アルファベットシール



表札用に、お名前を貼ることができるアルファベットシールを用意しています。

**注** ●表札部に貼付できるアルファベット文字数には制限があります。アルファベットシールを使用する場合、貼付け可能寸法内納まることを確認してください。

【例：各文字間隔3mmの場合】



### アルファベットシールセット内容と文字サイズ一覧

タイプ	文字幅	枚数	タイプ	文字幅	枚数	タイプ	文字幅	枚数	タイプ	文字幅	枚数
A	18mm	4枚	H	14mm	2枚	O	17mm	4枚	V	16mm	2枚
B	14mm	2枚	I	3mm	4枚	P	13mm	2枚	W	20mm	2枚
C	15mm	2枚	J	12mm	2枚	Q	15mm	2枚	X	13mm	2枚
D	15mm	2枚	K	14mm	2枚	R	15mm	2枚	Y	15mm	2枚
E	13mm	4枚	L	12mm	2枚	S	14mm	2枚	Z	14mm	2枚
F	12mm	2枚	M	17mm	2枚	T	14mm	2枚	(ピリオド)	3mm	4枚
G	16mm	2枚	N	14mm	2枚	U	13mm	4枚			

※文字の高さはすべて25mm(ピリオドは除く)となります。

### アルファベットシール貼付可能寸法

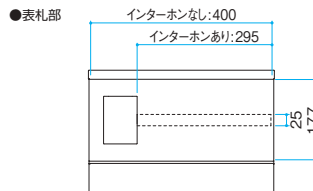

品名		価格	色
アルファベットシール	AB-SL	¥ 1,500	WH

## LED照明 (AC100V) オプション



環境保全と省エネに配慮したLED照明(白熱灯10W相当、消費電力2.2W)を設定しています。

品名	価格	色	備考
照明	¥ 19,000	NA	AC100V

## ダイヤル錠 (防犯タイプ) オプション

品名	価格	色	備考
ダイヤル錠(防犯タイプ)	¥ 5,000	KC	アラビア数字

簡易錠・ダイヤル錠(防犯タイプ)ともにダイヤルの数字はアラビア数字です。

アラビア数字



### 梱包組み合わせ方法

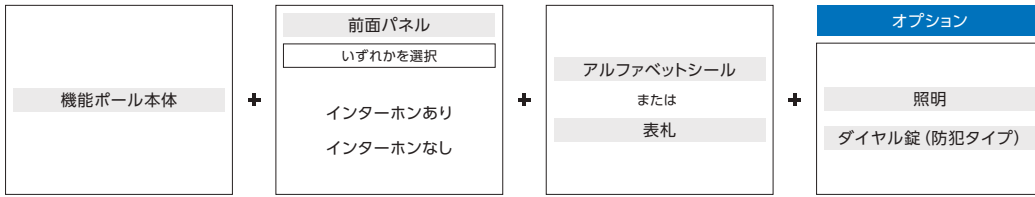

### インターホン対応表

メーカー	テレビインターホン(カラー)		
	子機	子・親機セット	子・親・増設機セット
アイホン(株)	JT-DA	JTS-2AE-T	—
	WP-DA	WP-24B	WP-24A
	JS-DA	JS-12	—
		JS-12E	—
パナソニック(株)	VL-V574L-N	VL-SVD505KF	VL-SWD505KF
	VL-V523AL-N	VL-SVE310KLA	VL-SWE310KLA
	VL-V523L-N	VL-SE35KLA	—
	VL-VH575AL-H	VL-SVE710KF	VL-SWE710KF

インターホンの詳細については、各取り扱いメーカーにお問い合わせください。

- 注**
- インターホンは左記市販品の取り付けが可能ですので、別途購入してください。
  - のテレビインターホンを取り付ける場合、カメラの映る範囲を確認し、カメラレンズの角度調整をしてください。

テレビインターホンの親機・増設機・単品の品番はWEBカタログ「エクステリア総合カタログ」をご参照ください。

### 納まり図

単位:mm

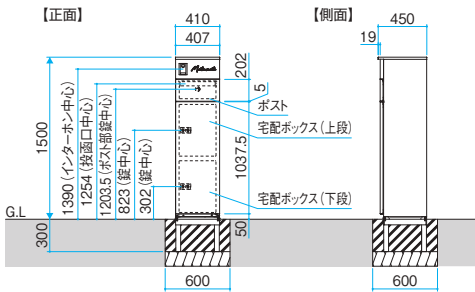

● 宅配ボックス部

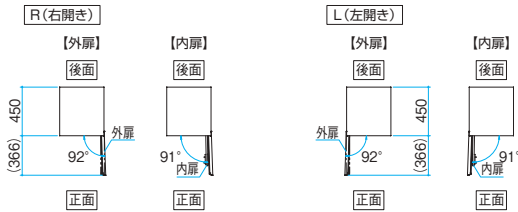

● ポスト部

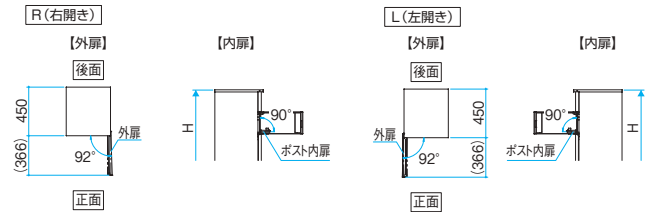



表札 切り文字

色 **KC**

ブラック

SI

シルバー

EGD

ゴールド

材質

ステンレス

1型	2型
	
KMG-CG-1	KMG-CG-2

切り文字タイプ 書体一覧

【KMG-CG-1】

- ワンダースクリプト体

*Yamada Matsumoto*  
*Arakama Watanabe*

小文字の内容により、文字全体のタテサイズが異なります。

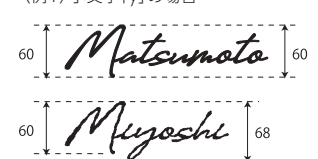
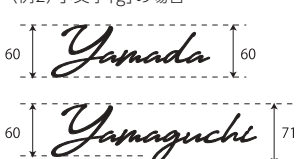
〈例1〉小文字「y」の場合 	〈例2〉小文字「g」の場合 
---	---

【KP-KMGS-CM・KMG-CG-2】

- オリジナル書体

三好

- オリジナル書体

MIYOSHI  
miyoshi

- 京円体  
(きょうまどかたい)

MIYOSHI  
miyoshi

- クラフト体

三好

- 隷書体  
(れいしょたい)

MIYOSHI  
miyoshi

- ほのか体

MIYOSHI  
miyoshi

- 京円体  
(きょうまどかたい)

三好

- 流隸体  
(りゅうれいたい)

MIYOSHI  
miyoshi

- 勤亭流體  
(かんでいりゅうたい)

MIYOSHI  
miyoshi

- クラフト体

MIYOSHI  
miyoshi

- 風雲体  
(ふううんたい)

MIYOSHI  
miyoshi

- 明朝体  
(みんちょうたい)

MIYOSHI  
miyoshi

- 綜藝体  
(そうげいたい)

MIYOSHI  
miyoshi

- 角ゴシック体

MIYOSHI  
miyoshi

- 龍門石碑体  
(りゅうもんせきびたい)

MIYOSHI  
miyoshi

- 丸ゴシック体

MIYOSHI  
miyoshi

- カフリッシュ体  
*miyoshi*

MIYOSHI  
miyoshi

※文字間を詰めて筆記体風にも可能

- 新てん書体  
※丸ゴシック体と共通

MIYOSHI  
miyoshi

- フーツラ体

MIYOSHI  
miyoshi

- 新楷書体  
(しんかいしょたい)

MIYOSHI  
miyoshi

切り文字用に、文字の大小の比率を変えたり、文字自体を修正したりと表札書体とは多少異なります。

〈修正例〉

三好 → 三好  
(バーと離れてしまう)

miyo → miyo  
(バーと離れてしまう)  
または、  
(バーに隠れてしまう)

# デコ活

くらしの中のエコろがけ

宅配ボックスで  
デコ活アクションしませんか?

「宅配便は一度で受け取る」

<https://ondankataisaku.env.go.jp/decokatsu/>

私たちは、脱炭素につながる新しい豊かな暮らしを創る国民運動「デコ活」に賛同しています。

## フレムスシリーズ紹介

### フレムス Light P型



### フレムス Light S型



### フレムス Classic



スペシャルサイト

フレムスは2024年12月よりフレムスClassicに名称変更します。

## サービスネットワーク

- 北海道支店 TEL (011) 867-6066
- 東北支店 TEL (022) 238-8372
- 関東エクステリア建材支店 TEL (03) 6908-6374
- 宇都宮事業所 TEL (028) 639-0621
- 群馬事業所 TEL (027) 235-4323
- 埼玉事業所 TEL (048) 865-3840
- 千葉事業所 TEL (043) 296-3194

- 横浜事業所 TEL (045) 682-0351
- 北信越支店 TEL (076) 492-0088
- 新潟事業所 TEL (025) 287-3522
- 北陸事業所 TEL (076) 291-7658
- 長野事業所 TEL (026) 252-6650
- 東海エクステリア建材支店 TEL (0561) 64-2567
- 静岡事業所 TEL (054) 203-5660

- 関西エクステリア建材支店 TEL (06) 6916-0230
- 京都事業所 TEL (075) 212-2515
- 神戸事業所 TEL (078) 332-2099
- 中四国支店 TEL (082) 292-0666
- 四国事業所 TEL (087) 864-3141
- 九州支店 TEL (092) 475-5341

- このカタログの記載内容・表示価格は2024年10月現在のものです。
- 表示価格は予告なく変更することがありますので、ご了承ください。
- 表示価格には消費税、搬入費、組み立て費、取り付け費、工事費は含まれておりません。
- 仕様は商品改良のため予告なく変更することがあります。また、商品の色は印刷の特性上、実際とは多少異なる場合がありますのでご了承ください。

 本カタログは環境に配慮するため、植物油インキを使用しています。

業務用

2024年10月発行